

OidEncoder®

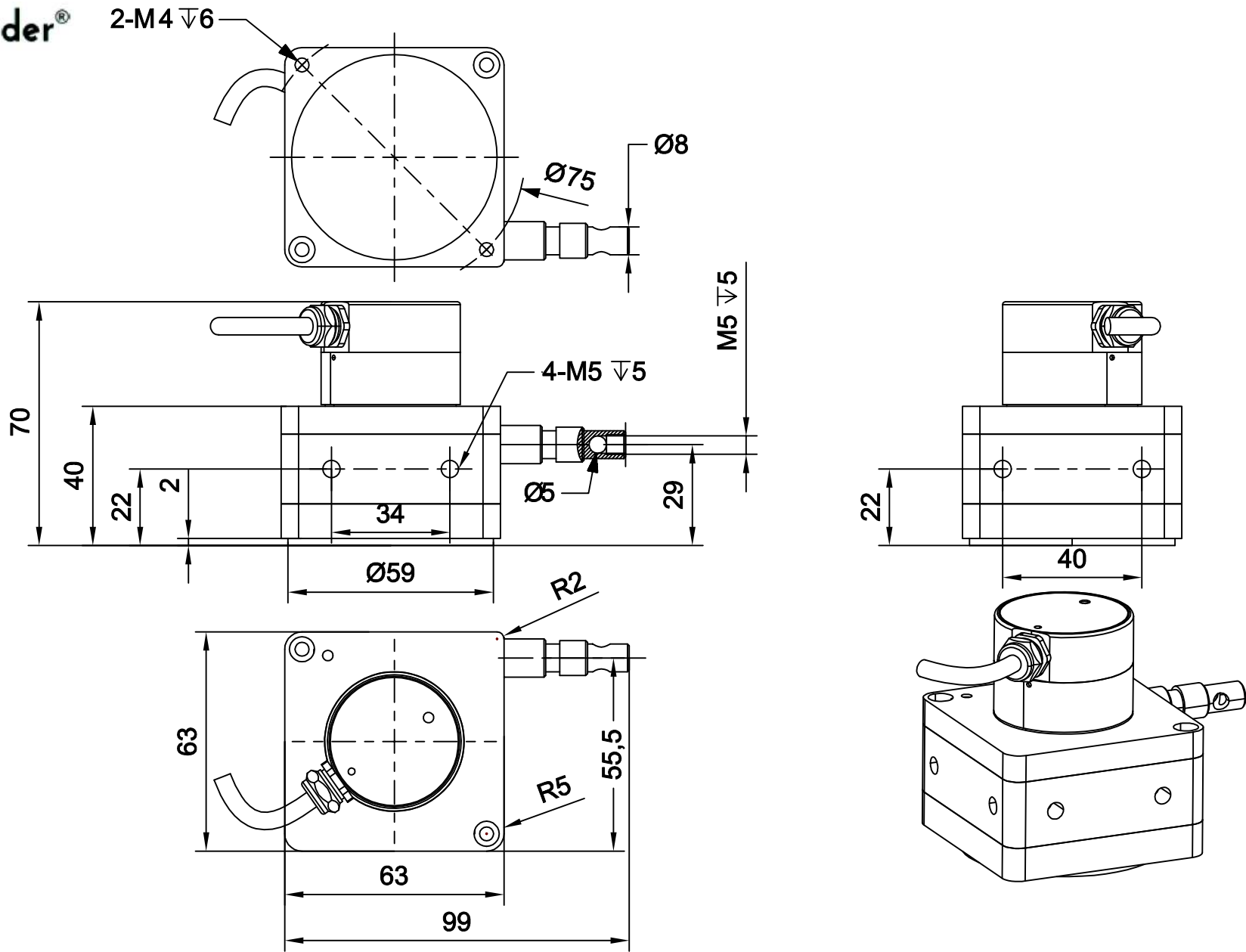

欧艾迪拉绳位移传感器

图号		名称	38-L2M-IP68	材料		重量		
表处		硬度		比例		项目版本		
设计		审核		批准				

深圳欧艾迪科技有限公司
www.oidencoder.com